

Bauanleitung Rumpfdeckel

Schritt 1

Aufbau des Deckels im
Rumpfausschnitt für gute
Passgenauigkeit
(nicht Sekundenkleber benutzen)

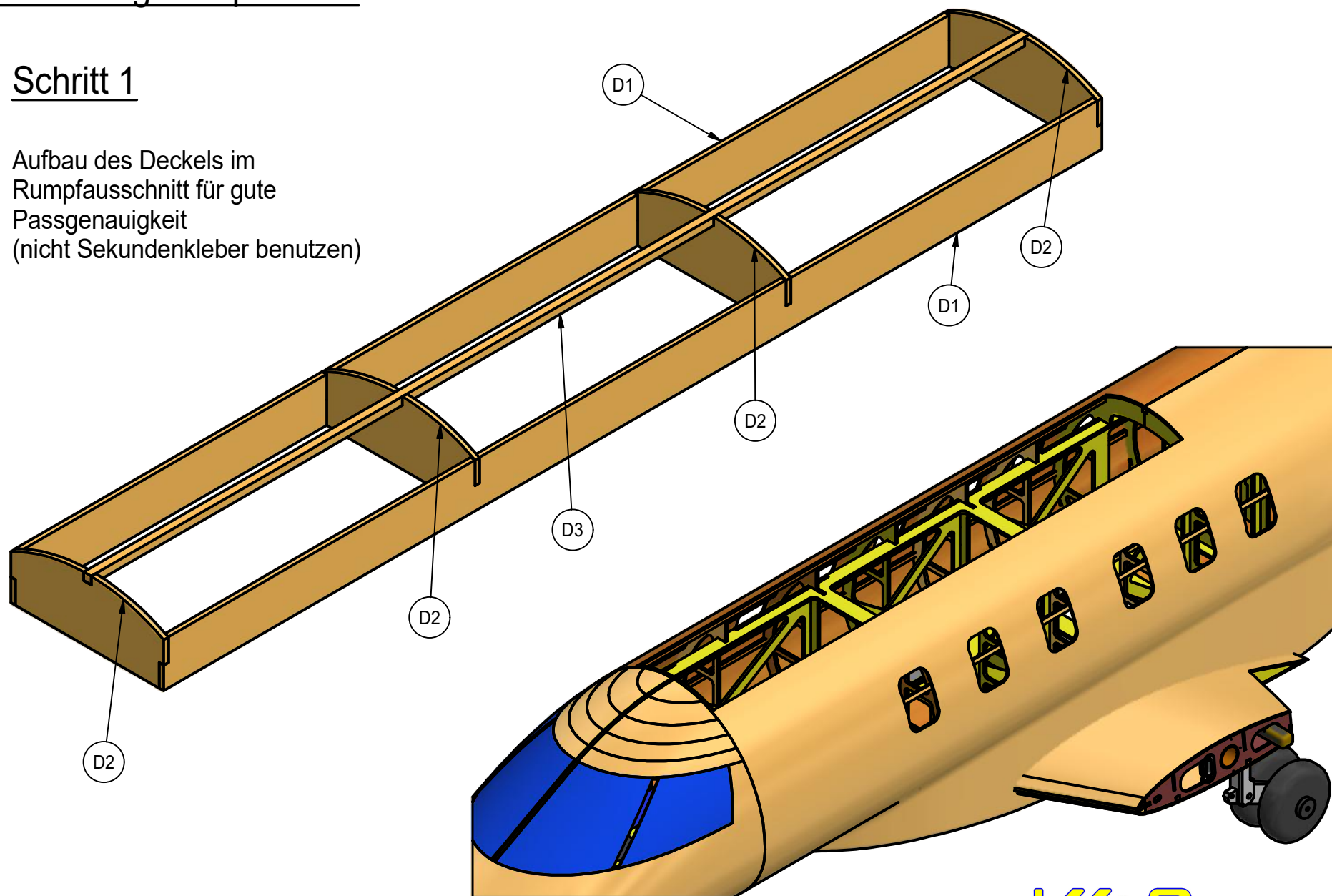

Bauanleitung Rumpfdeckel

Schritt 2

Bepanken mit Balsa 2mm
ACHTUNG auf Verzugfreiheit

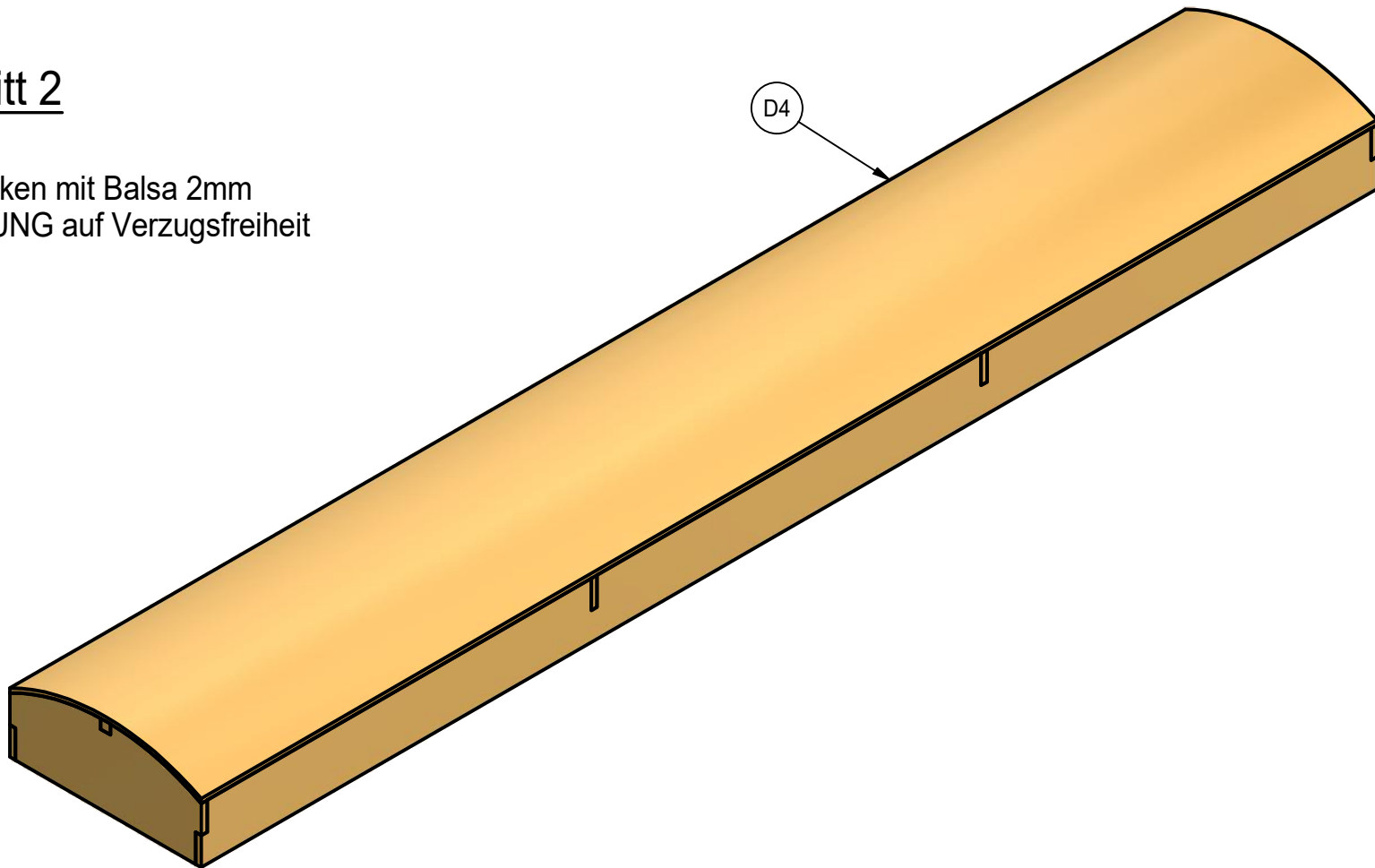

Bauanleitung Rumpfdeckel

Schritt 3

Deckel-Verschluss

Grundplatten D6 einkleben

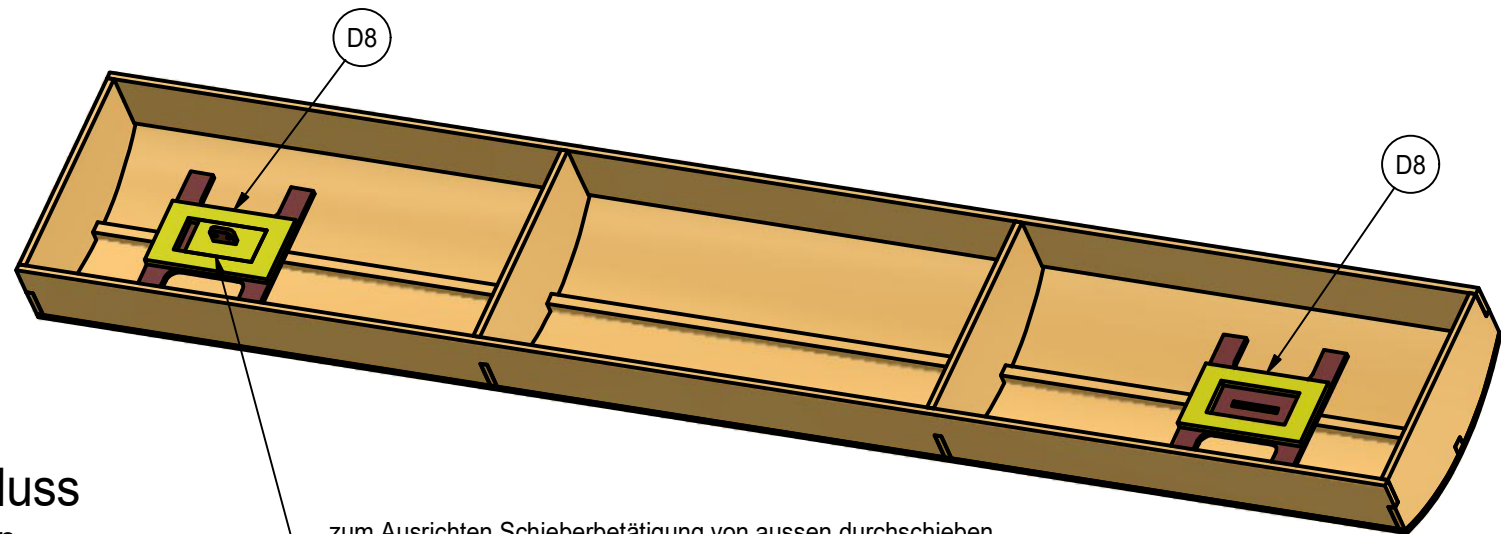
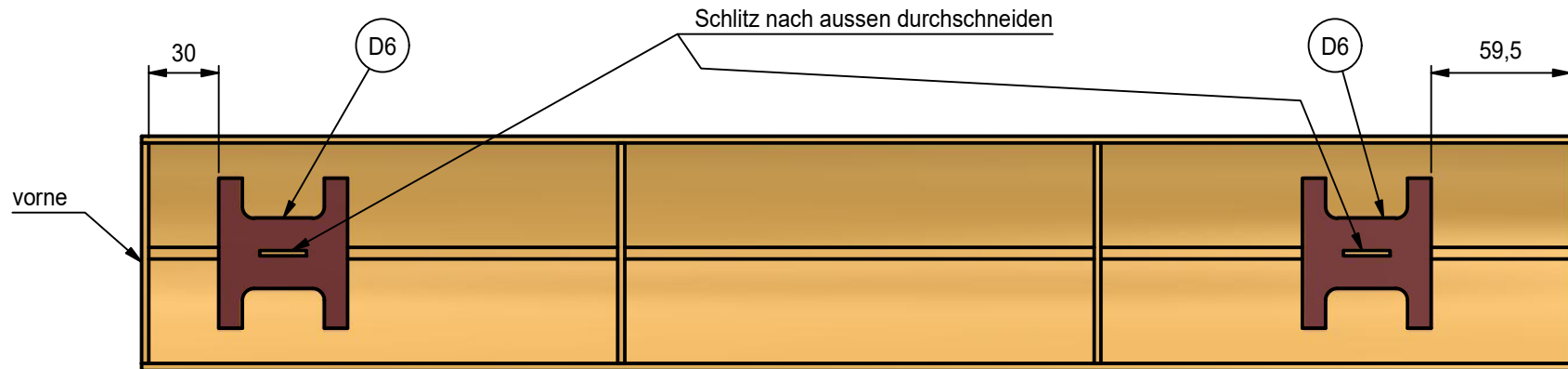

Schritt 4

Deckel-Verschluss

Kulissen D8 einkleben

zum Ausrichten Schieberbetätigung von aussen durchschieben,
Schieber aufstecken und auf Leichtgängigkeit prüfen
NICHT VERKLEBEN !

Bauanleitung Rumpfdeckel

Schritt 5 Deckel-Verschluss Fertigstellung

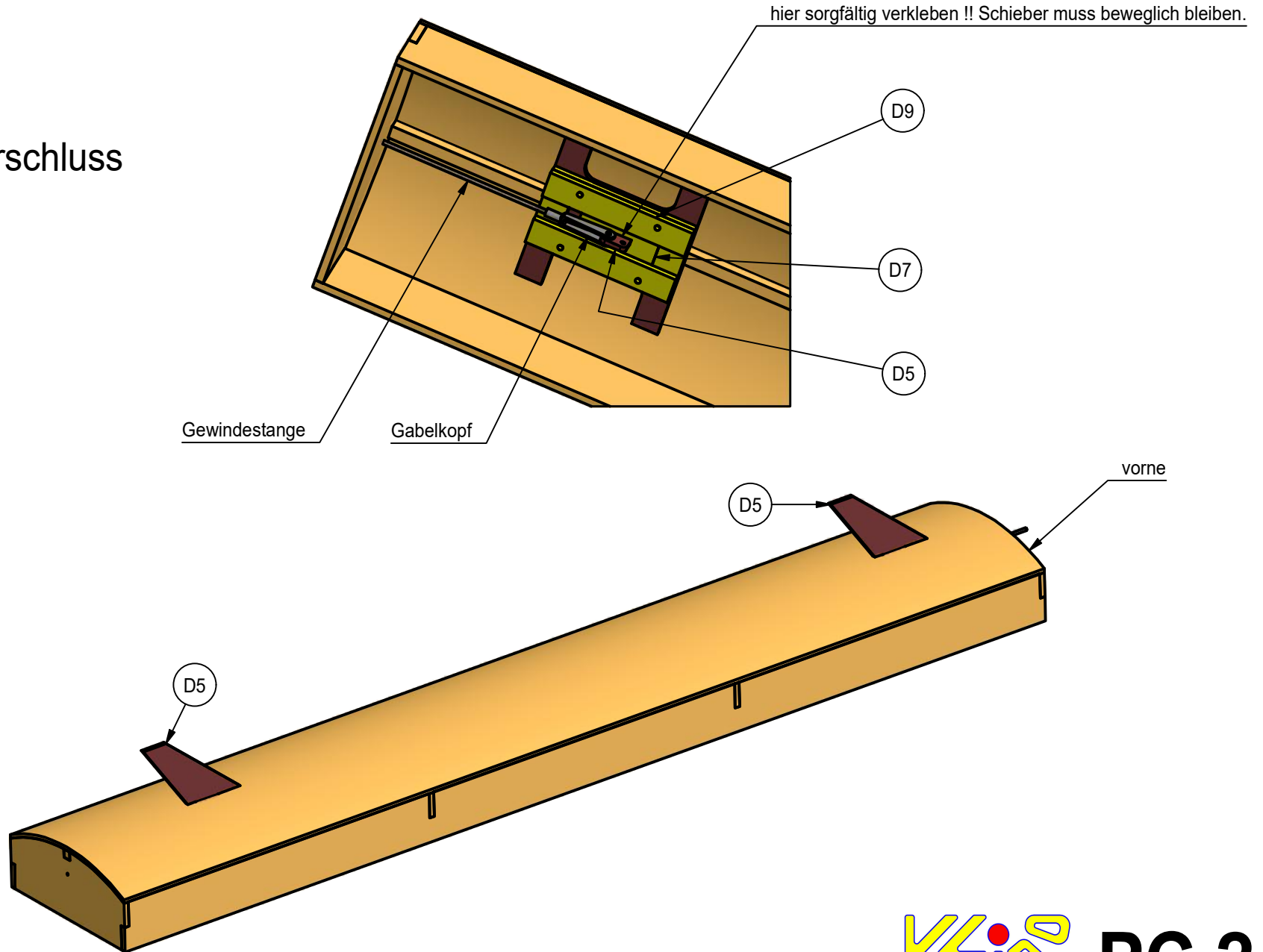

Bauanleitung Rumpfheck

Schritt 1

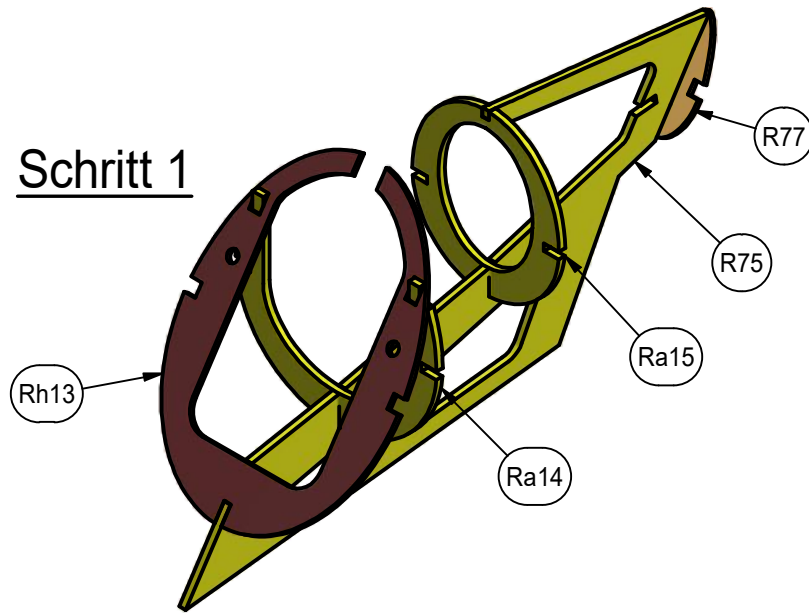

Schritt 2

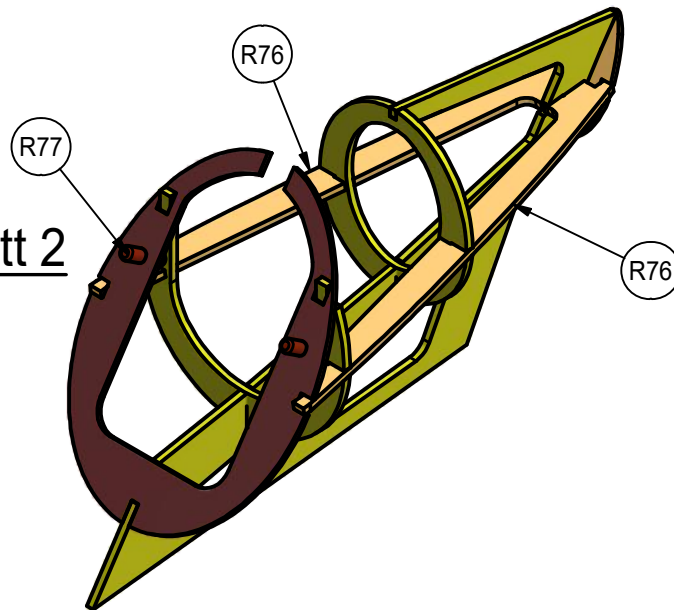

Schritt 3

Beplankung mit Balsa 2mm

